

Merkmale

- ◆ Für Anwendungen im Industrie-, Büro- und Wohnbereich
- ◆ Ultrakompaktes Kunststoffgehäuse
- ◆ Mit Schraubklemmen steckbar oder Federkraftklemmen
- ◆ Aufrüstbar auf DIN-Schiene
- ◆ Adapter für Wandmontage
- ◆ Universal-Netz eingang 85-264 VAC, 50/60 Hz
- ◆ Standardmodelle mit 5, 12, 24 und 48 VDC
- ◆ Einstellbare Ausgangsspannung
- ◆ DC-OK Signal
- ◆ Niedrige Restwelligkeit
- ◆ Überlast- und Kurzschlußschutz
- ◆ Parallelbetrieb möglich
- ◆ Weltweite Sicherheitszulassungen
- ◆ Redundanzmodule
- ◆ 3 Jahre Produktgewährleistung

NEW



Die CONVERTEC INMI Serie bietet eine neue Generation von Industrieschaltnetzteilen mit einem vorzüglichen Preis-/Leistungsverhältnis. Genau regulierte Ausgangsspannungen und eine hohe EMV-Störfestigkeit gewährleisten den sicheren Betrieb auch bei sensiblen Lastbedingungen und kostenkritischen Applikationen im Industrie-, Maschinen- und Anlagenbau. Kompakte Bauform, geringes Gewicht, einfache Aufschnapptechnik auf DIN-Schiene und zwei Anschlussmöglichkeiten sind weitere Merkmale dieser Stromversorgung. Die INMI Serie besitzt alle wichtigen Sicherheitsstandards für Europa (EN 60950), Nordamerika (UL/cUL 60950 gelistet) oder den weltweiten Einsatz (CB-Report nach IEC 60950).

Modelle

Bestellnummer	Eingangsspannungsbereich	Ausgangsleistung max.	*Ausgangsspannung nom.	Ausgangsstrom max.	Anschlussart
INMI005.040	85 –264 VAC Universaleingang 50 / 60 Hz	24 W	5 VDC	4.0 A	Schraubklemmen steckbar
INMI012.020			12 VDC	2.0 A	
INMI024.010			24 VDC	1.0 A	
INMI012.040		60 W	12 VDC	4.0 A	
INMI024.025			24 VDC	2.5 A	
INMI048.012			48 VDC	1.25 A	
INMI012.080		120 W	12 VDC	8.0 A	
INMI024.050			24 VDC	5.0 A	

*Ausgang einstellbar

Eingangsspezifikationen

Eingangsspannungsbereich	85...264 VAC / 85...375 VDC	
Leistungsreduktion bei Betrieb zwischen 85...93VAC/85...130VDC:	15% bei INMI 060 & INMI 120 Modellen 20% bei INMI 024-112 & INMI 024-124 30% bei INMI 024-105	
Netzfrequenz	47 – 63 Hz	
Netzurückwirkung	EN610000-3-2 Klasse A	
Eingangsstrom bei Vollast (typ.)	115 VAC	230 VAC
	INMI 24 Modelle: 0.35 A	0.2 A
	INMI 60 Modelle: 1.2 A	0.6 A
	INMI 120 Modelle: 2.0 A	1.0 A
Externe Eingangssicherung (Charakteristik C oder träge Sicherung)	5.0 A	

Ausgangsspezifikationen

Einstellbereich der Ausgangsspannung (Potentionmeter auf der Frontseite)	5.1 VDC Modell: 5.0 – 5.25 VDC 12 VDC Modelle: 12 – 15 VDC (12 - 16 VDC bei INMI 024-112) 24 VDC Modelle: 24 – 28 VDC 48 VDC Modelle: 48 – 56 VDC
Regelabweichung (10 bis 90% Lastwechsel)	2.5% (1% bei INMI 60-112)
Restwelligkeit (20MHz Bandbreite)	< 50 mV pk-pk
Elektronischer Kurzschlußschutz	Strombegrenzung bei 120 % typ (Konstantstrom, autom. Neustart INMI 24 Modelle: Foldback, autom. Neustart)
Parallelbetrieb	Ausgangsstrom-Charakteristik geeignet für Parallelbetrieb von max. 5 Netzteilen
Überspannungsschutz, Triggerpunkt bei	5.1 VDC Modell: < 6.5 VDC 12 / 24 VDC Modelle: < 40 VDC 48 VDC Modelle: < 60 VDC
Überbrückungszeit	115 VAC 230 VAC min. 15 ms min. 125 ms
DC-OK Signal (nur bei INMI 60 & INMI 120)	Schaltpunkt Ausgangssignal (Bezug – Uaus) 12 VDC Modelle: >11V 11.0 V ±1.0V / 60 mA max. 24 VDC Modelle: >22V 22.0 V ±2.0V / 30 mA max. 48 VDC Modelle: >44V 44.0 V ±4.0V / 15 mA max.

Allgemeine Spezifikationen

Temperaturbereich	– Betrieb – Lagerung	– 10 °C...+70 °C max. – 25 °C...+85 °C
Leistungsreduktion	– bei 187...264 VAC oder 265...375 VDC Betrieb – bei 93...132 VAC oder 130...187 VDC Betrieb – bei 85...130 VDC Betrieb	1.7% /K oberhalb 50°C 1.1% /K oberhalb 40°C 1.3% /K oberhalb 30°C
Luftfeuchtigkeit (nicht betauend)		95 % rel. H max.
Temperaturkoeffizient		0.02 % /K
Schaltfrequenz		55 – 180 kHz abhängig von der Last (Pulsfrequenzmodulation)
Wirkungsgrad		88% typ.
Isolation		gemäss IEC/EN 60950, UL 60950, UL 508, EN 50178, EN 60204, EN 61558-2-8
Zuverlässigkeit, kalkulierte MTBF bei 25°C (gemäss IEC-1709)	INMI 24 Modelle: INMI 60 Modelle: INMI 120 Modelle:	>2.68 Mio Std. >2.94 Mio Std. >1.62 Mio Std.

Alle Spezifikationen bei Nominal-Eingangsspannung, Vollast und +25°C nach Aufwärmzeit, ausgenommen anders spezifiziert.

Allgemeine Spezifikationen

Sicherheitsstandards	IEC 60950, EN 60950 (Ausgang SELV), UL 60950, UL 508, EN 50178, EN 60204, EN 61558-2-8. - NEC Klasse 2 (Nur INMI 60 Modelle)
Sicherheitsgenehmigungen	UL/cUL 60950 recognized, File-Nr. E181381 UL 508C gelistet, File-Nr. E210002 CB-Report per IEC 60950
Elektromagnetische Verträglichkeit (EMV), Ausstrahlung	EN 61000-6-3
Elektromagnetische Verträglichkeit (EMV), Störfestigkeit	EN 61000-6-2
Schutzklasse	Klasse 1
Gehäuseschutzart	IP 20 (IEC 60529)
Gehäusematerial	Kubstoff FR2010-110C (UL 94V-0 Klasse)
Befestigung	35 mm DIN-Schiene nach EN 50022-35x15/7.5 (aufrastbar) oder Wandmontage (Adapter beiliegend)
Optionen	Ausgangscharakteristik geeignet für Batterieladung (verfügbar auf Anfrage)

INMI-REM240 Redundanzmodule

Mit diesem Modul und zwei Versorgungen der INMI-Serie kann ein redundantes System aufgebaut werden. Es kann ferner dazu genutzt werden, empfindlichen Lasten von der Hauptversorgung abzukopeln.

Modell

Bestellnummer	Eingang	Max. Leistung je Eingang	Ausgangsspannung einstellbar	Ausgangstrom max.	Verbindung
INMI-REM240	2 x 5...60 VDC	144 W	U _{ein} – 0.9 VDC	8 A	Schraubklemmen- block, steckbar

Spezifikationen

Arbeitstemperaturbereich	- 10°C...+70°C max. - Leistungsreduktion oberhalb 40°C 1.5% /K
Elektromagnetische Verträglichkeit	in Abstimmung mit den verbundenen Einheiten (keine interne Schaltgruppe)
Abmessungen	wie Modell INMI 24 (siehe Seite 4)

Alle Spezifikationen bei Nominal-Eingangsspannung, Vollast und +25°C nach Aufwärmzeit, ausgenommen anders spezifiziert.

Gehäuseabmessungen mm (inches)

INMI 24 und INMI-REM240

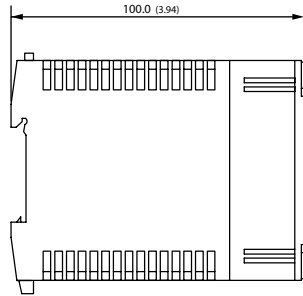
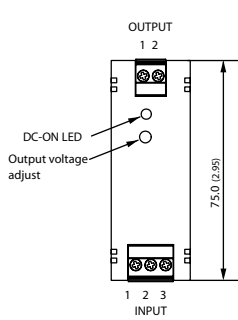

Ausgang	Eingang
1 +Uaus	1 Aussenleiter
2 -Uaus	2 Neutralleiter
	3 Schutzleiter

Gewicht: 140g (4.9 oz)

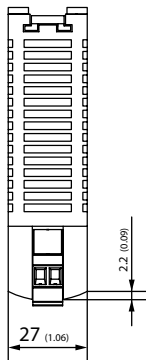

INMI 60

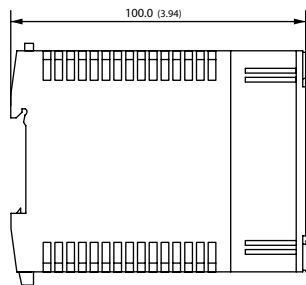
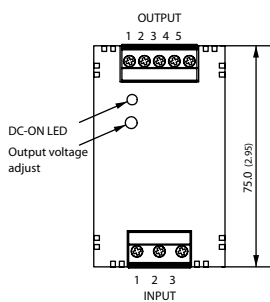

Ausgang	Eingang
1 +Uaus	1 Aussenleiter
2 +Uaus	2 Neutralleiter
3 -Uaus	3 Schutzleiter
4 -Uaus	
5 Dc-OK Signal	

Gewicht: 265g (9.4 oz)

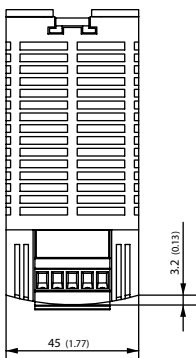

Toleranz: ±0.5mm (±0.02)

Alle Spezifikationen bei Nominal-Eingangsspannung, Vollast und +25°C nach Aufwärmzeit, ausgenommen anders spezifiziert.

Gehäuseabmessungen mm (inches)

INMI 120

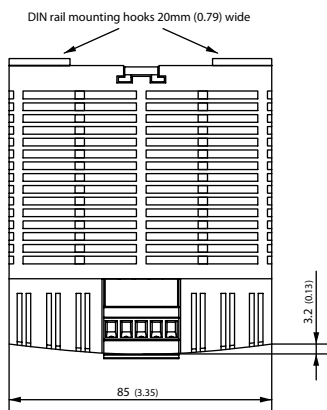
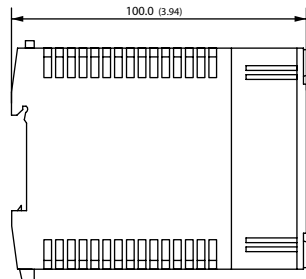
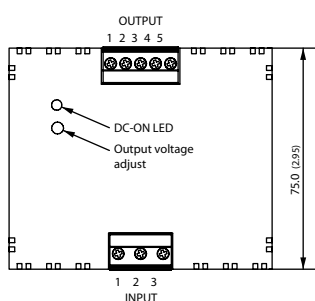

Ausgang	Eingang
1 +Uaus	1 Aussenleiter
2 +Uaus	2 Neutralleiter
3 -Uaus	3 Schutzleiter
4 -Uaus	
5 DC-OK Signal	

Gewicht: 440g (15.5 oz)

Toleranz: $\pm 0.5\text{mm}$ (± 0.02)

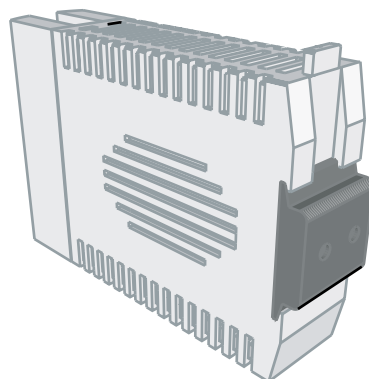

Adapter für Wandbefestigung

Anstatt auf einer DIN-Schiene können die Versorgungen sehr einfach in einem Gehäuse oder an einer Wand befestigt werden. Dieser Adapter wird mit jeder Stromversorgung mitgeliefert.

Spezifikationen können sich jederzeit ohne Vorankündigung ändern.